

Svislý vysavač G70

Návod k použití

Bezpečnostní informace

Aby se předešlo nehodám, včetně úrazu elektrickým proudem nebo požáru způsobenému nesprávným používáním, je nutné si před použitím pozorně přečíst tento návod a uschovat jej pro budoucí potřebu.

Varování

- Tento výrobek mohou používat děti od 8 let a osoby s omezenými fyzickými, smyslovými, intelektuálními schopnostmi nebo nedostatečnými zkušenostmi či znalostmi pouze pod dohledem rodiče nebo opatrovníka, a to za účelem zajištění bezpečného používání a zabránění nebezpečným situacím. Čištění a údržbu nesmějí provádět děti bez dozoru.
- Toto zařízení není určeno k používání osobami (včetně dětí) s omezenými fyzickými, smyslovými nebo duševními schopnostmi, ani osobami bez zkušeností a znalostí, pokud nejsou pod dozorem nebo neobdržely pokyny od osoby odpovědné za jejich bezpečnost.
- Je třeba zajistit, aby si děti s přístrojem nehrály.
- Vysavač není hračka. Děti by s tímto produktem neměly manipulovat ani jej obsluhovat. Při používání vysavače v blízkosti dětí je nutné dbát zvýšené opatrnosti. Dětem nesmí být dovoleno čistit nebo provádět údržbu vysavače, pokud nejsou pod dozorem rodiče nebo opatrovníka.
- Vysavač nesmí být používán venku ani na mokřích površích. Vysavač smí být použit pouze na suchých vnitřních površích. Nesmíte se dotýkat zástrčky ani žádné části vysavače mokřima rukama.
- Aby se snížilo riziko požáru, výbuchu nebo zranění, před použitím lithiového akumulátoru a nabíječky se ujistěte, že nejsou poškozené. Nepoužívejte vysavač, pokud je lithiový akumulátor nebo nabíječka poškozená.
- Kartáče, akumulátor, prodlužovací trubice a vysavač vedou elektrický proud a nesmějí být ponořeny do vody ani do jiných kapalin. Je nutné pamatovat na důkladné vysušení všech filtrů po jejich vyčištění.
- Aby se zabránilo zraněním způsobeným pohyblivými částmi, musí být vysavač před čištěním vypnut. Všechny tyto části musí být před použitím vysavače správně namontovány.
- Je nutné používat výhradně originální nabíječku. Nikdy nepoužívejte neoriginální nabíječku, protože by mohla způsobit vznícení lithium-iontového akumulátoru.
- Vysavačem nesmí být vysávány hořlavé ani zápalné kapaliny, jako je benzín, bělidlo, amoniak, prostředky na čištění kanalizace a další.
- Vysavačem nesmí být vysávány ostré ani tvrdé předměty, jako jsou sklo, hřebíky, šrouby nebo mince, které mohou zařízení poškodit. Vysavačem nesmí být vysávány kousky sádrokartonových desek, popel z krby ani kouřící či hořící materiály, jako je uhlí, nedopalky cigaret nebo zápalky.
- Před použitím zařízení je nutné zkontrolovat oblast určenou k úklidu. Aby se zabránilo ucpání otvorů, je nutné ručně odstranit větší kusy papíru, papírové kuličky, kusy fólie a ostré předměty (například sklo, hřebíky, šrouby, mince apod.) a všechny předměty, které jsou větší než otvory.
- Vlasy, volné oděvy, prsty a jiné části těla je nutné držet mimo otvory a pohyblivé části vysavače. Hadici, trubku ani nástavce nesmíte nasměrovat do očí nebo uší a nesmíte je vkládat do úst.
- Do otvorů vysavače nesmějí být vkládány žádné předměty. Nesmí se používat vysavač se zablokovaným kterýmkoliv otvorem. Je nutné je chránit před prachem, chlupy, vlasy a jinými předměty, které mohou omezovat průtok vzduchu.

- Vysavač se nesmí opírat o židli, stůl nebo jiný nestabilní povrch, protože by to mohlo způsobit poškození zařízení nebo zranění. Pokud je vysavač poškozen nebo nefunguje správně, je nutné kontaktovat náš autorizovaný servis. Zařízení se nesmí nikdy pokoušet rozebrat vlastními silami.

- Je nutné přísně dodržovat veškeré pokyny uvedené v návodu k použití týkající se nabíjení akumulátoru. Nesprávné nabíjení akumulátoru mimo doporučený teplotní rozsah může způsobit jeho poškození.
- Je nutné používat výhradně příslušenství a náhradní díly doporučené výrobcem.
- Pokud vysavač nebude delší dobu používán nebo před provedením jakýchkoli údržbových či opravárenských prací, je nutné zajistit, aby byl odpojen od napájení.
- Při vysávání schodů je třeba postupovat s obzvláštní opatrností.
- Tento produkt nesmí být instalován, nabíjen ani používán venku, v koupelně ani v blízkosti bazénu.
- Varování před nebezpečím požáru: Na filtr vysavače nesmí být nanášeny žádné vonné látky. Tento typ výrobků obsahuje hořlavé chemikálie, které mohou způsobit vznícení vysavače.
- Musí se používat pouze originální nabíječka (ZD024M340090EU). V opačném případě může dojít ke vznícení lithiového-iontového akumulátoru.
- UPOZORNĚNÍ: K nabíjení akumulátoru používejte výhradně odnímatelný napájecí adaptér přiložený k zařízení.
- Nesmí se používat baterie, které nejsou určeny k opětovnému nabíjení.
- Používejte pouze akumulátory schváleného typu (GB-P70-B). V opačném případě může dojít ke vznícení lithiového-iontového akumulátoru.
- V případě úniku látek z akumulátoru evakuujte osoby z prostoru, dokud akumulátor nevychladne a neodvětrají se výpary.
- Je třeba zajistit maximální větrání k odstranění nebezpečných plynů a také se vyvarovat kontaktu s kůží a očima a vdechování par.
- Rozlitou kapalinu je nutné odstranit pomocí absorbentu a následně zlikvidovat odpady spaláním.
- Zařízení nesmí být používáno ani skladováno při extrémně vysokých či nízkých teplotách (pod 5 °C / 41 °F nebo nad 38 °C / 100,4 °F). Bezdrátový vysavač je třeba nabíjet při teplotě nad 5 °C / 41 °F a pod 38 °C / 100,4 °F.
- Tento produkt je určen výhradně pro domácí použití.
- Není dovoleno zkratovat svorky napájení.



Přečtěte si návod k obsluze.



Odpojitelný napájecí zdroj.



Pouze pro použití v interiéru.

My, XingKuang Innovation Technology (Suzhou) s.r.o., tímto prohlašujeme, že toto zařízení je v souladu s platnými evropskými směrnici, normami a jejich doplňky. Úplný text prohlášení o shodě EU je k dispozici na následující internetové adrese: <https://www.mova.tech>

Podrobný elektronický návod k použití naleznete na adrese <https://www.mova.tech/pages/user-manuals-and-faqs>.

Přehled produktu.

Příslušenství.

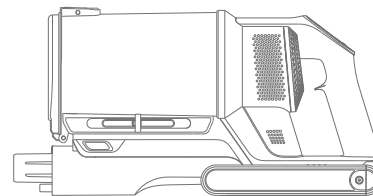

Tělo vysavače

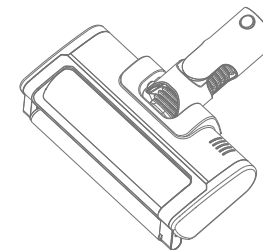

Dvojitý kartáč pro různé povrchy



Nástavec na štěrby



Multifunkční nástroj

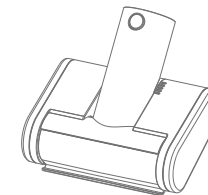

Kartáč s pohonem Teleskopická trubice

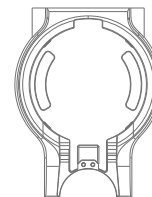

Stěnový držák

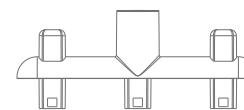

Držáky na nástavce

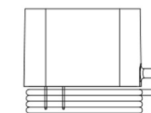

Nabíječka

Upozornění: Obrázky v tomto návodu mají pouze ilustrativní charakter. Skutečný vzhled produktů se může lišit.

Instalace

Montáž příslušenství

1

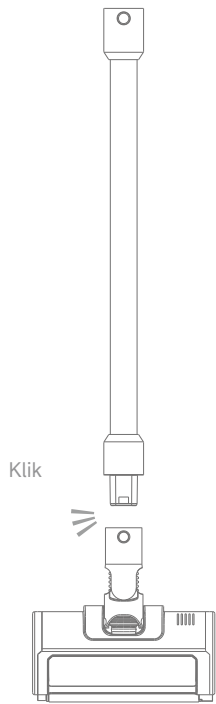

1. Zasuňte teleskopickou trubici do kartáče a zatlačte, dokud neuslyšíte „cvaknutí“.

2

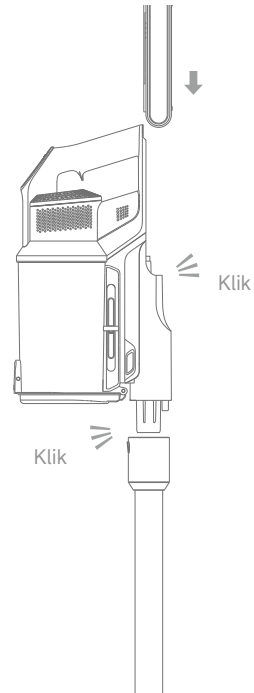

2. Zasuňte akumulátor do těla vysavače a následně zasuňte tělo do horního konce teleskopické trubice, zatlačte, dokud neuslyšíte „klik“.

Instalace

Montáž příslušenství

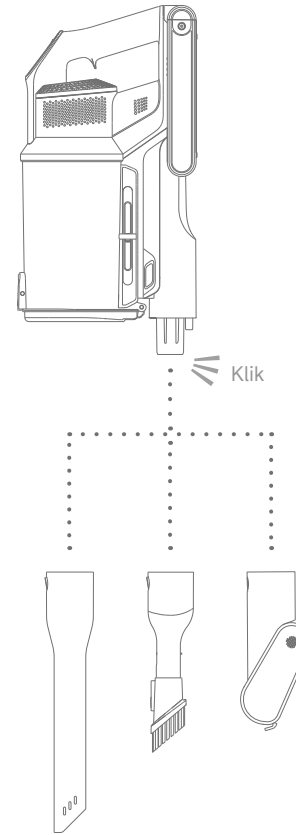

• Zasuňte tělo vysavače do příslušenství a zatlačte, dokud neuslyšíte „klik“.

Upozornění:

Před montáží nebo demontáží vždy vypněte napájení.
Před použitím zařízení se vždy ujistěte, že všechny součásti jsou pevně spojeny a dobře upevněny.

Instalace

Montáž nástěnného držáku

1

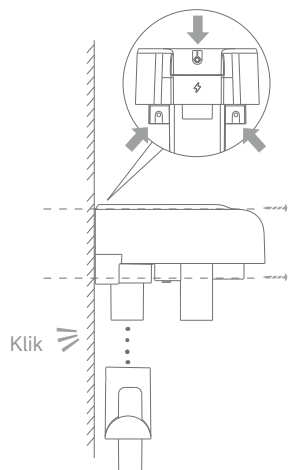

1. Najděte vhodné místo pro nástěnný držák s ohledem na rozměry vysavače. Pomocí hmoždinek připevněte nástěnný držák ke zdi, poté zasuněte úchyty koncovek směrem dolů do nástěnného držáku.

2

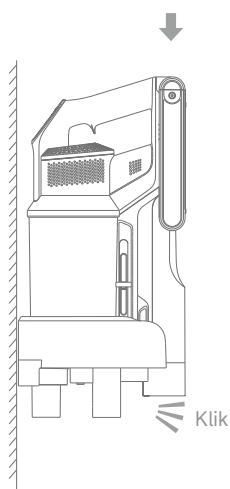

2. Vyrovněte vysavač s nástěnným držákem a zasunujte jej svisle do mezery, dokud neuslyšíte „cvaknutí“.

Metody nabíjení

1

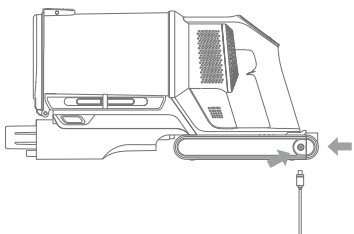

1. Stiskněte uvolňovací tlačítko akumulátoru a zatáhněte akumulátor směrem dolů, abyste jej vyjmuli. Připojte nabíječku do nabíjecího konektoru na akumulátoru k jeho nabití. (Vysavač lze také nabíjet bez vyjmutí akumulátoru.)

2

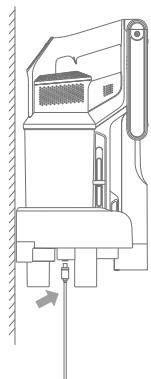

2. Připojte nabíječku do nabíjecího konektoru na spodní straně nástěnného držáku k nabití akumulátoru.

Použití

První kroky

Stisknutím tlačítka  zapnete nebo vypnete zařízení.

Stisknutím tlačítka  přepínáte mezi režimy: automatickým a nízkým, středním a vysokým výkonem.

Upozornění: Před prvním použitím se ujistěte, že akumulátor je plně nabitý a správně vložený.

Zkontrolujte, zda je nádoba na prach a HEPA filtr čisté a správně upevněné.

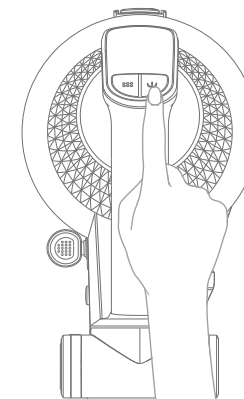

Displej

- Krátkým stisknutím tlačítka „Mode“ (Režim) přepínáte mezi režimy. Vysavač nabízí 4 režimy: automatický, nízký, střední a vysoký výkon.



Automatický režim



Režim nízkého výkonu



Režim středního výkonu



Režim vysokého výkonu

Upozornění: V režimech nízkého, středního a vysokého výkonu stisknutím a podržením tlačítka „Mode“ (Režim) po dobu 2 sekund přejdete do automatického režimu.

- Zobrazení upozornění na nutnost vyprázdnění nádoby na prach a vyčištění HEPA filtru
Po třikrát opakovaném střídavém přehrání animace v cyklu se zobrazí vypínací obrazovka a vysavač přestane fungovat.



Upozornění: Po zobrazení tohoto oznámení neprodleně zkontrolujte a vyčistěte nádobu na prach a HEPA filtr, abyste předešli poruchám během běžného provozu zařízení.

- Blokace rotačního kartáče / upozornění na vysokou nebo nízkou teplotu
Animace bliká po dobu 5 sekund, poté se zobrazí vypínací obrazovka a vysavač přestane fungovat.



Kartáčová rotační hlava je zablokována



Varování o vysoké teplotě





Varování o nízké teplotě

Upozornění: Pokud jsou tyto výstrahy zobrazeny, zkontrolujte vysavač a okamžitě odstraňte všechny cizí předměty. Pokud se objeví varování o vysoké nebo nízké teplotě, před dalším použitím zařízení vyčkejte, až teplota klesne na normální hodnotu, aby nedošlo k poruše běžného provozu.

Použití

• Informace o nízké úrovni nabití akumulátoru

Upozornění na nízkou úroveň nabití akumulátoru se zobrazí,  když tato úroveň klesne na 9 % až 5 %, a výstraha  – když klesne na 4 % až 0 %. Pokud úroveň nabití klesne na 0 %, vysavač se automaticky vypne.



Upozornění na nízkou úroveň nabití akumulátoru

Upozornění: Pokud se toto upozornění zobrazí, zkontrolujte a neodkladně nabijte akumulátor, aby nedošlo k narušení normálního provozu. Pokud během běžného používání klesne úroveň nabití akumulátoru pod 10 % a vysavač se vypne, nebude možné jej znovu zapnout bez předchozího dobití.

• Informace o nabíjení

Během nabíjení se zobrazí ikona  spolu s procentuálním stavem nabití akumulátoru. Pokud nebude vysavač používán do 10 minut po úplném nabití akumulátoru, displej se vypne.

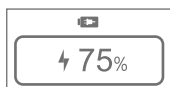

Upozornění: Po úplném nabití akumulátoru ihned odpojte napájecí kabel, abyste zabránili přebití, které by mohlo ovlivnit normální provoz.

• Ochrana příslušenství před závadami

Pokud je vysavač zapnutý a příslušenství je připojováno či odpojováno nebo není správně připojeno či odpojeno, zobrazí se blikající animace. Pokud problém nebude vyřešen do 3 sekund, zobrazí se vypínací obrazovka a vysavač přestane fungovat.

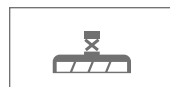

Upozornění: Po aktivaci ochrany proti závadám ihned zkontrolujte vysavač, abyste předešli poruchám v normálním provozu.

• Následující tři situace vyvolají zobrazení alarmu:

1. Nesprávně nainstalovaná nádoba na prach.
2. Škrabka nádoby na prach v nesprávné poloze.
3. Nesprávně nainstalovaný HEPA filtr.

Po pětinasobném bliknutí animace na obrazovce bude zobrazena vypínací obrazovka a vysavač přestane fungovat.



Upozornění: Po zobrazení alarmu ihned zkontrolujte vysavač, abyste se ujistili, že nádoba na prach a HEPA filtr jsou správně nainstalovány a rukojeť je ve výchozí poloze, aby nedošlo k ovlivnění normálního provozu.

Péče a údržba

Čištění nádoby na prach

1

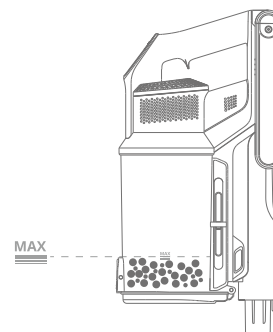

1. Pokud celkové množství prachu dosáhne linie označené MAX nebo se zobrazí upozornění na naplnění prachem, nezapomeňte nádobu na prach okamžitě vyprázdnit.

2

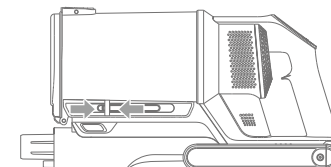

2. Při odstraňování prachu z nádoby na prach a ocelové sítě pohybujte pákou vpřed a vzad. Po dokončení čištění nastavte páku do výchozí polohy.

3

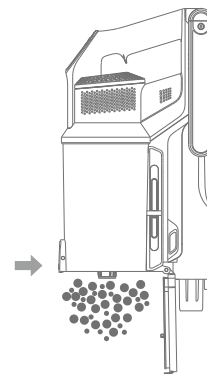

3. Stiskněte kovové tlačítko pro uvolnění trubice na místo určené k vysypání prachu. Poté stiskněte tlačítko pro uvolnění dna nádoby na prach.

4

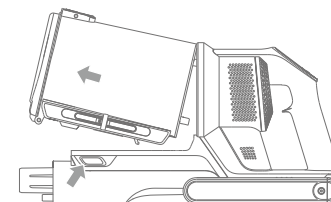

4. Stiskněte tlačítko pro uvolnění nádoby na prach a nádobu vyjměte tahem šikmo nahoru.

5

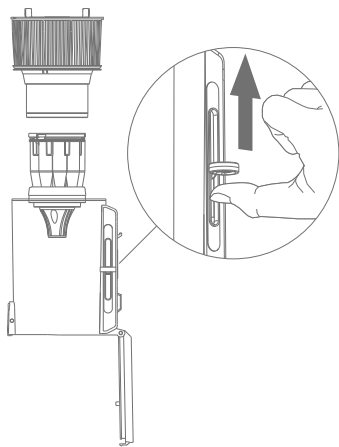

5. Posuňte škrabku nádoby na prach vzhůru, vyjměte cyklonový kužel a opláchněte jej čistou vodou.

Upozornění:

HEPA filtr lze čistit pouze vodou. Nepoužívejte mýdlo ani jiné chemické čisticí prostředky. Nádoba na prach, cyklonový kužel a HEPA filtr musí před použitím zcela vyschnout. Doporučuje se výměna HEPA filtru každých šest měsíců, aby byl zachován optimální výkon vysavače. Nezapomeňte tuto operaci provádět pouze při vypnutém zařízení!

6

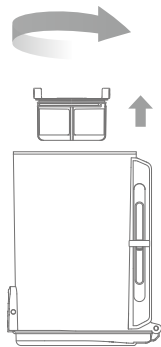

6. Otočte filtr doleva a zvedněte ho. Po vyjmutí jej očistěte od nečistot, vlasů apod.

Péče a údržba

Akumulátor

Vysavač je vybaven vyjímatelným lithiovo-iontovým akumulátorem s omezeným počtem nabíjecích cyklů. Po delší době používání nemusí akumulátor již být schopný udržet náboj. V takovém případě to znamená, že akumulátor dosáhl konce své životnosti a je nutné jej vyměnit.

1. Stiskněte tlačítko pro uvolnění akumulátoru a vysuňte jej podle obrázku.
2. Nainstalujte nový akumulátor.

1

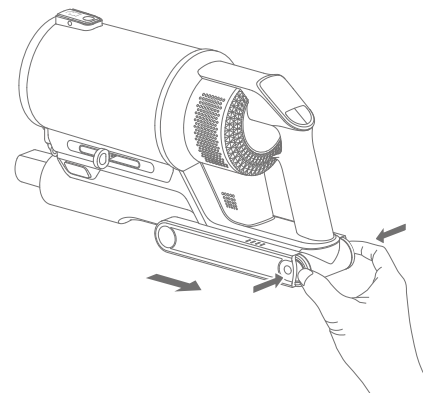

2

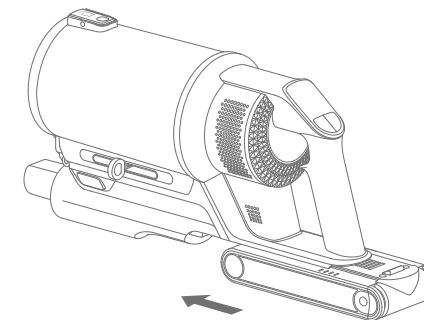

Jak postupovat při netěsném akumulátoru

1. Odpojte akumulátor: pokud zaznamenáte jakékoli známky úniku, jako nepříjemný zápach, syčivý zvuk nebo viditelné poškození, okamžitě vyjměte akumulátor z přístroje.
2. Vyhňte se přímému kontaktu: nedotýkejte se netěsného akumulátoru holými rukama. Aby nedošlo k podráždění pokožky, použijte rukavice nebo jiný ochranný materiál.
3. Zajistěte větrání: přesuňte akumulátor na dobře větrané místo, aby nedošlo k vdechování par souvisejících s únikem.
4. Izolujte akumulátor: umístěte netěsný akumulátor do nehořlavé nádoby, čímž eliminujete riziko vznícení.
5. Nevhazujte netěsnící akumulátor do běžného odpadu: lithium-iontové akumulátory jsou klasifikovány jako nebezpečný odpad a nesmějí být likvidovány spolu s běžným domovním odpadem.

Péče a údržba

Čištění dvojitého kartáče pro různé povrchy

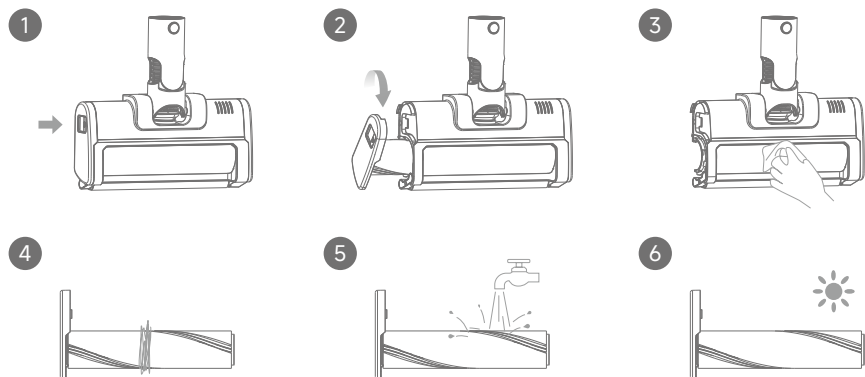

- Vypněte vysavač. Stiskněte tlačítko pro uvolnění rotačního kartáče a otočte jej doprava, abyste ho vyjmuli. Otřete kartáč měkkou, suchou látkou. Pokud jsou kolem válce zamotány vlasy, opatrně je odstraňte. Váleček omyjte vodou.

Pozor: Neperte kartáč ve vodě ani jej nenamáčejte. Před instalací a použitím kartáče se ujistěte, že je zcela suchý. Nezapomeňte tuto operaci provádět pouze při vypnutém zařízení!

Tipy

- Vždy používejte originální díly, abyste zachovali platnost záruky.
- Před zahájením údržby nebo čištění vždy zkontrolujte, zda je zařízení vypnuto a akumulátor vyjmut.
- Pokud je prach v nádobě na prach vysavače na úrovni MAX nebo je zobrazena výstraha o naplnění prachem, okamžitě nádobu vyprázdněte.
- Doporučuje se kontrolovat HEPA filtr jednou za měsíc a měnit jej jednou za šest měsíců.
- Po použití skladujte vysavač a jeho součásti na vhodných místech, aby se předešlo jejich ztrátě nebo poškození.
- Pokud vysavač nebude delší dobu používán, nabijte akumulátor na plnou kapacitu. Odpojte napájecí adaptér a uložte zařízení na chladném a suchém místě. Nevystavujte vysavač přímému slunečnímu záření ani vlhkým prostorám. Aby nedošlo k nadměrnému vybití akumulátoru, nabijte jej minimálně jednou za tři měsíce.

Nejčastější dotazy

Pokud vysavač nefunguje správně, nahlédněte do níže uvedené tabulky. Pokud se problém bude opakovat, obraťte se na servisní oddělení ohledně údržby.

Problémy	Řešení
Nízký sací výkon nebo jeho chybějící účinnost	Zkontrolujte, zda nejsou žádné části vysavače, včetně trubek, zablokovány.
	Vyčistěte nádobu na prach a HEPA filtr.
Neobvyklý zvuk	Zkontrolujte, zda do nádoby na prach nebo kartáče nevnikly tvrdé či ostré předměty a zda v nich nic nezůstalo uvězněno.
Vysavač nefunguje po zapnutí	Zkontrolujte, zda je úroveň nabití akumulátoru vysavače dostatečná. V případě potřeby jej neprodleně nabijte.
	Zkontrolujte, zda se na displeji nezobrazují upozornění na závady.
Kartáč se neotáčí.	Okamžitě přístroj vypněte a zkontrolujte případná zablokování. Zkontrolujte, zda přední světlo kartáče svítí.
	Pokud nesvítí, mohl nastat problém s propojením komponentů.

Technické údaje

Vysavač			
Model	V2583	Jmenovitý výkon	720 W
Nabíjecí napětí	34 V ===	Jmenovité napětí	29,6 V ===
Jmenovitý výkon	2500 mAh		
	Vypnutý (vysavač)	Pohotovostní režim (vysavač)	Vypnuto (vysavač + nabíječka)
			Pohotovostní režim (vysavač + nabíječka)
Spotřeba energie	< 0,5 W		
Čas do přechodu do režimu	< 5 min		
Doba nabíjení	3,5 hodiny		
Dvojitý kartáč pro různé povrchy			
Model	VMBAA		
Jmenovitý výkon	20 W	Jmenovité napětí	29,6 V ===
Kartáč s pohonem			
Model	VMMAA		
Jmenovitý výkon	10 W	Jmenovité napětí	29,6 V ===
Nabíječka			
Model	ZD024M340090EU		
Vstup	100-240 V ~ 50/60 Hz	Výstup	34 V === 0,9 A
Průměrná účinnost během provozu	≥ 87,01%	Výkon při nízkém zatížení (10 %)	≥ 77,01%
Spotřeba energie bez zatížení	0,1 W		
Lithiový-iontový akumulátor			
Model	GB-P70-B	Čistá hmotnost	550 g
Jmenovité napětí	29,6 V ===		
Energie	74 Wh	Jmenovitý výkon	2500 mAh

Lithiový-iontový akumulátor obsahuje látky nebezpečné pro životní prostředí. Před likvidací vysavače je nutné vyjmout akumulátor a následně jej zlikvidovat nebo recyklovat v souladu s místními předpisy platnými v zemi či regionu, kde je zařízení používáno.

Při vyjímání akumulátoru musí být zařízení odpojeno od napájení. Akumulátory je třeba skladovat na místě nedostupném dětem. Nikdy nevkládejte akumulátory do úst. V případě polknutí vyhledejte lékařskou pomoc nebo kontaktujte místní toxikologické středisko.

Za nevhodných podmínek se nikdy nedotýkejte akumulátoru, ze kterého může unikat kapalina. V případě náhodného kontaktu místo kontaktu důkladně opláchněte vodou. Pokud kapalina zasáhne oči, okamžitě vyhledejte lékařskou pomoc. Kapalina z akumulátoru může způsobit podráždění nebo popáleniny.

Ochrana životního prostředí



Použitý elektronický přístroj označený v souladu s direktivou Evropské unie nesmí být ukládán společně s ostatními komunálními odpady. Podléhá tříděnému sběru a recyklaci na stanovených sběrných místech. Zajištěním jeho správné likvidace předcházíte možným negativním dopadům na životní prostředí a lidské zdraví.

Systém sběru použitého zařízení odpovídá místně platným předpisům o ochraně životního prostředí týkajícím se nakládání s odpady. Podrobné informace lze získat na městském úřadě, v zařízení pro čištění odpadů nebo v obchodě, kde byl výrobek zakoupen.



Produkt splňuje požadavky směrnic tzv. Nového přístupu Evropské unie (EU), týkajících se bezpečnosti užívání, ochrany zdraví a životního prostředí, které stanoví rizika, jež musí být identifikována a odstraněna.

Tento dokument je překladem originálního návodu k použití, vytvořeného výrobcem.

Produkt je nutné pravidelně udržovat (čistit) vlastními silami nebo prostřednictvím specializovaných servisních středisek na náklady a zodpovědnost uživatele. V případě, že v návodu k použití nejsou uvedeny informace o nutných pravidelných údržbových nebo servisních zásazích, je třeba pravidelně, minimálně jednou týdně, hodnotit fyzický stav produktu ve srovnání se stavem nového výrobku. V případě zjištění jakékoli odchylky je nezbytné neprodleně provést údržbové (čištění) nebo servisní zásahy. Nedostatečná údržba (čištění) a neprovedení opatření při zjištění odchylky může vést k trvalému poškození produktu. Výrobce nezodpovídá za škody způsobené nedbalostí.

Importér: **INNPRO**

INNPRO Robert Błędowski s.r.o.
Rudzka 65c
44-200 Rybnik, Polsko
tel. +48 533 234 303
hurt@innpro.pl
www.innpro.pl

Výrobce:

XingKuang Innovation Technology (Suzhou) Co., Ltd.,
12. patro, budova 2, Wisdom Valley Park, Suzhou (Taihu)
Software Industrial Park, č. 1463 Wuzhong Avenue, Yuexi
ulice, ekonomická rozvojová zóna Wuzhong, Suzhou,
provincie Jiangsu, Čína

Zástupce v EU:

EUREPSTAR GmbH
Schlüterstr. 3, 85057 Ingolstadt, Německo, eurep@eurep-gmbh.de

Záruka

Při změnách a/nebo modifikacích výrobku zanikne záruka. Při nesprávném používání tohoto výrobku výrobce nenese odpovědnost za vzniklé škody.

Likvidace

- Likvidaci tohoto produktu provádějte v příslušné sběrně. Nevyhazujte tento výrobek s komunálním odpadem.
- Pro více informací se obraťte na prodejce nebo místní orgány odpovědné za nakládání s odpady.

Dokumentace

Tento produkt byl vyroben a je dodáván v souladu se všemi příslušnými nařízeními a směrnici platnými ve všech členských státech Evropské Unie. Splňuje také veškeré relevantní specifikace a předpisy v zemi prodeje. Oficiální dokumentaci lze získat na vyžádání. Oficiální dokumentace zahrnuje také (avšak nejenom) Prohlášení o shodě, Bezpečnostní technické listy materiálu a správu o testování produktu.

Vyloučení zodpovědnosti

Design a specifikace výrobku mohou být změněny bez předchozího upozornění. Všechna loga a obchodní názvy jsou registrované obchodní značky příslušných vlastníků a jsou chráněny zákonem.